

CZ

Česky,1

SK

Slovensky,13

WMSDN 7239

Obsah

Instalace, 2-3

Rozbalení a vyrovnaní do vodorovné polohy
Připojení k elektrické a k vodovodní síti
První prací cyklus
Technické údaje

Údržba a péče, 4

Uzavření přívodu vody a vypnutí elektrického napájení
Čištění pračky
Čištění dávkovače pracích prostředků
Péče o dvířka a buben
Čištění čerpadla
Kontrola přítokové hadice na vod

Opatření a rady, 5

Základní bezpečnostní pokyny
Likvidace
Manuální otevření dvířku

Popis pračky, 6-7

Ovládací panel
Displej

Jak provést prací cyklus, 8

Programy a funkce, 9

Tabulka pracích programů
Funkce praní

Prací prostředky a prádlo, 10

Dávkovač pracích prostředků
Příprava prádla
Speciální programy
Systém automatického vyvážení náplně

Poruchy a způsob jejich odstranění, 11

Servisní služba, 12

CZ

Instalace

CZ

! Je důležité uschovat tento návod tak, abyste jej mohli kdykoli konzultovat. V případě prodeje, darování nebo přestěhování pračky se ujistěte, že zůstane uložen v blízkosti pračky, aby mohl posloužit novému majiteli při seznámení s její činností a s příslušnými upozorněními.

! Pozorně si přečtěte uvedené pokyny: obsahují důležité informace týkající se instalace, použití a bezpečnosti při práci.

Rozbalení a vyrovnaní do vodorovné polohy

Rozbalení

1. Rozbalte pračku.
2. Zkontrolujte, zda během přepravy nedošlo k jejímu poškození. V případě, že je poškozena, ji nezapojujte a obraťte se na prodejce.

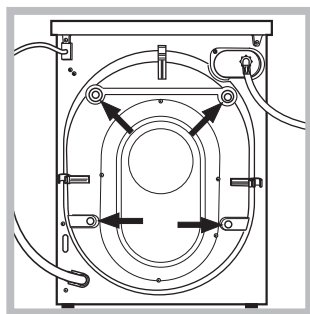

3. Odstraňte 4 šrouby chránící před poškozením během přepravy a gumovou podložku s příslušnou rozpěrkou, které se nacházejí v zadní části (viz obrázek).

4. Uzavřete otvory po šroubech plastovými krytkami z příslušenství.
5. Uschovejte všechny díly: v případě opětovné přepravy pračky je bude třeba namontovat zpět.

! Obaly nejsou hračky pro děti!

Vyrovnaní do vodorovné polohy

1. Pračku je třeba umístit na rovnou a pevnou podlahu, aniž by se opírala o stěnu, nábytek či něco jiného.

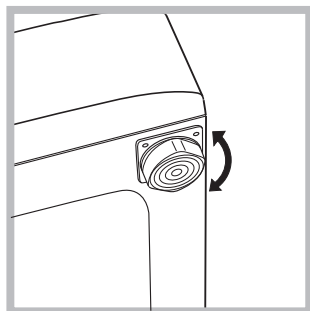

2. V případě, že podlaha není dokonale vodorovná, mohou být případné rozdíly vykompenzovány šroubováním předních nožek (viz obrázek); Úhel sklonu, naměřený na pracovní ploše, nesmí přesáhnout 2°.

Dokonalé vyrovnaní do vodorovné polohy zabezpečí stabilitu zařízení a zamezí vzniku vibrací a hluku během činnosti. V případě instalace na podlahovou krytinu nebo na koberec nastavte nožky tak, aby pod pračkou zůstal dostatečný volný prostor pro ventilaci.

Připojení k elektrické a k vodovodní síti

Připojení přítokové hadice vody

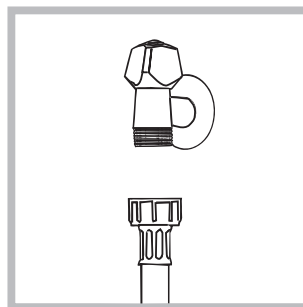

1. Připojte přívodní hadici jejím zašroubováním ke kohoutku studené vody s hrdlem se závitem 3/4" (viz obrázek). Před připojením hadice nechte vodu odtékat, dokud nebude čirá.

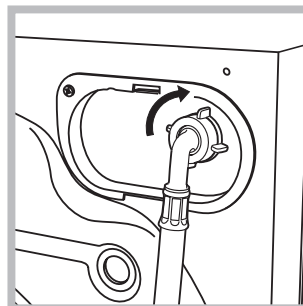

2. Připojte přítokovou hadici k pračce prostřednictvím příslušné přípojky na vodu, umístěné vpravo nahoře (viz obrázek).

3. Dbejte na to, aby hadice nebyla příliš ohnutá ani stlačená.

! Tlak v rozvodu vody se musí pohybovat v rozmezí hodnot uvedených v tabulce s technickými údaji (viz vedlejší strana).

! V případě, že délka přítokové hadice nebude dostatečná, obraťte se na specializovanou prodejnu nebo na autorizovaný technický personál.

! Nikdy nepoužívejte již použité hadice.

! Používejte hadice z příslušenství zařízení.

Připojení vypouštěcí hadice

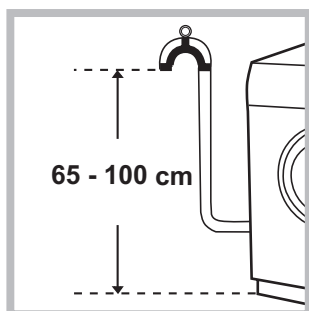

Připojte vypouštěcí hadici, aniž byste ji ohýbali, k odpadovému potrubí nebo k odpadu ve stěně, který se nachází od 65 do 100 cm nad zemí;

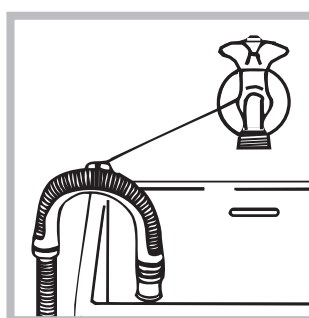

nebo ji uchyťte k okraji umývadla či vany a připevněte vodící držák z příslušenství ke kohoutu (viz obrázek). Volný konec vypouštěcí hadice nesmí zůstat ponořený do vody.

! Použití prodlužovacích hadic se nedoporučuje; je-li však nezbytné, prodlužovací hadice musí mít stejný průměr jako originální hadice a její délka nesmí přesáhnout 150 cm.

Připojení k elektrické síti

Před zasunutím zástrčky do zásuvky se ujistěte, že:

- Je zásuvka uzemněna a že vyhovuje normám;
- je zásuvka schopna snést maximální zátěž odpovídající jmenovitému příkonu zařízení, uvedenému v tabulce s technickými údaji (viz vedle);
- hodnota napájecího napětí odpovídá údajům uvedeným v tabulce s technickými údaji (viz vedle);
- je zásuvka kompatibilní se zástrčkou pračky. V opačném případě je třeba vyměnit zásuvku nebo zástrčku.

! Pračka nesmí být umístěna venku – pod širým nebem, a to ani v případě, že by se jednalo o místo chráněné před nepřízní počasí, protože je velmi nebezpečné vystavit ji působení deště a bouří.

! Po definitivní instalaci pračky musí zásuvka zůstat snadno přístupná.

! Nepoužívejte prodlužovací kabely a rozvodky.



! Kabel nesmí být ohnutý ani stlačený.

! Výměna kabelu musí být svěřena výhradně autorizovanému technickému personálu. Upozornění! Výrobce neponese žádnou odpovědnost za následky nerespektování uvedených předpisů.

První prací cyklus

Po instalaci zařízení je třeba ještě předtím, než je použijete na praní prádla, provést jeden zkušební cyklus s pracím prostředkem a bez náplně prádla nastavením pracího programu „Samočistění“.

Technické údaje

Model	WMSDN 7239
Rozměry	šířka 59,5 cm výška 85 cm hloubka 43,5 cm
Kapacita	od 1 do 7 kg
Napájení	Viz štítek s technickými údaji, aplikovaný na zařízení.
Připojení k rozvodu vody	maximální tlak 1 MPa (10 bar) minimální tlak 0.05 MPa (0.5 bar) kapacita bubnu 48 litrů
Rychlost odstředování	až do 1200 otáček za minutu
Kontrolní programy podle směrnice 1061/2010 a 1015/2010	program ◻ 60° (1. stisknutí tlačítka); BAVLNA STANDARD 60°. program ◻ 40° (2. stisknutí tlačítka); BAVLNA STANDARD 40°.
CE  	Toto zařízení odpovídá následujícím normám Evropské unie: - 2004/108/CE (Elektromagnetická kompatibilita) - 2006/95/CE (Nízké napětí) - 2002/96/CE
Hlučnost (dB(A) re 1 pW)	Praní: 54 Odstředování: 78

Údržba a péče

CZ

Uzavření přívodu vody a vypnutí elektrického napájení

- Po každém praní uzavřete přívod vody. Tímto způsobem dochází k omezení opotřebení pračky a ke snížení nebezpečí úniku vody.
- Před zahájením čištění pračky a během operací údržby vytáhněte zástrčku napájecího kabelu z elektrické zásuvky.

Čištění pračky

- Vnější části a části z gumy se mohou čistit hadrem navlhčeným ve vlažné vodě a saponátu. Nepoužívejte rozpouštědla ani abrazivní látky.
- Pračka je vybavena programem „**SAMOCÍŠTĚNÍ**“ vnitřních částí, který musí být proveden **bez jakéhokoli druhu náplně v bubnu**. Prací prostředek (množství rovnající se 10% množství doporučeného pro částečně znečištěné prádlo) nebo specifické přídatné prostředky pro čištění pračky budou moci být použity jako pomocné prostředky v pracím programu. Doporučuje se provést samočisticí program každých 40 cyklů praní. Pro aktivaci programu stiskněte současně tlačítka **A** a **B** na dobu 5 sekund (viz obrázek). Program bude zahájen automaticky a bude trvat přibližně 70 minut. Cyklus je možné ukončit stisknutím tlačítka START/PAUSE.

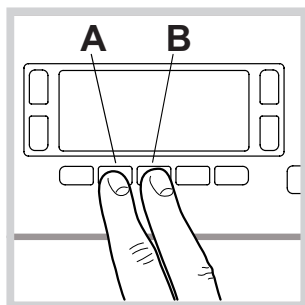

Čištění dávkovače pracích prostředků

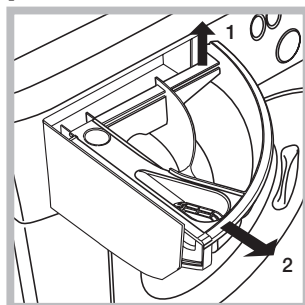

Vytáhněte dávkovač jeho nadzvednutím a vytažením směrem ven (viz obrázek). Umyjte jej pod proudem vody; tento druh vyčištění je třeba provádět pravidelně.

Péče o dvířka a buben

- Dvířka ponechte pokaždé pootevřená, aby se zabránilo tvorbě nepříjemných zápachů.

Čištění čerpadla

Součástí pračky je samočisticí čerpadlo, které nevyžaduje údržbu. Může se však stát, že se v jeho vstupní části, určené k jeho ochraně a nacházející se v jeho spodní části, zachytí drobné předměty (mince, knoflíky).

- ! Ujistěte se, že byl prací cyklus ukončen, a vytáhněte zástrčku ze zásuvky.

Přístup ke vstupní části čerpadla:

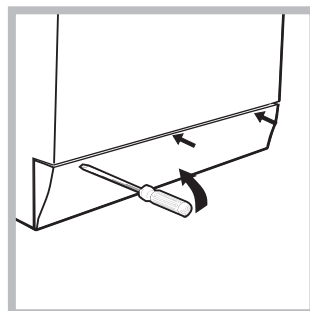

1. pomocí šroubováku odstraňte krycí panel nacházející se v přední části pračky (viz obrázek);

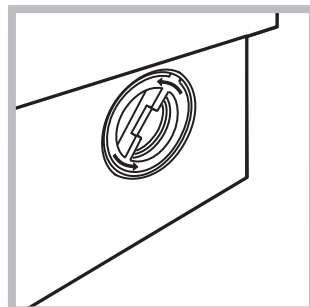

2. Odšroubujte víko jeho otáčením proti směru hodinových ručiček (viz obrázek): vytečení malého množství vody je zcela běžným jevem;

3. dokonale vyčistěte vnitřek;
4. zašroubujte zpět víko;
5. namontujte zpět panel, přičemž se před jeho přisunutím k zařízení ujistěte, že došlo ke správnému zachycení háčků do příslušných podélných otvorů.

Kontrola přítokové hadice na vodu

Stav přítokové hadice je třeba zkontrolovat alespoň jednou ročně. Jsou-li na ní viditelné praskliny nebo trhliny, je třeba ji vyměnit: silný tlak působící na hadici během pracího cyklu by mohl způsobit její náhlé roztržení. ! Nikdy nepoužívejte již použité hadice.

Opatření a rady

! Pračka byla navržena a vyrobena v souladu s platnými mezinárodními bezpečnostními předpisy. Tato upozornění jsou uváděna z bezpečnostních důvodů a je třeba si je pozorně přečíst.

Základní bezpečnostní pokyny

- Toto zařízení bylo navrženo výhradně pro použití v domácnosti.
- Zařízení nesmí být používáno osobami (včetně dětí) se sníženými fyzickými, sensorickými nebo mentálními schopnostmi a s nedostatečnými zkušenostmi a znalostmi, s výjimkou případu, kdy toto použití probíhá pod dozorem nebo na základě pokynů osoby zodpovědné za jejich bezpečnost. Děti musí být pod dohledem, aby se zajistilo, že si nebudou se zařízením hrát.
- Pračku mohou používat pouze dospělé osoby podle pokynů uvedených v tomto návodu.
- Nedotýkejte se zařízení bosí nebo v případě, že máte mokré ruce či nohy.
- Nevytahujte zástrčku ze zásuvky tahem za kabel, ale uchopením za zástrčku.
- Neotvírejte dávkovač pracích prostředků během činnosti zařízení.
- Nedotýkejte se odčerpávané vody, protože může mít velmi vysokou teplotu.
- Nepokoušejte se o násilné otevření dvířek: mohlo by dojít k poškození bezpečnostního uzávěru, který zabraňuje náhodnému otevření.
- Při výskytu poruchy se v žádném případě nepokoušejte o opravu vnitřních částí zařízení.
- Vždy mějte pod kontrolou děti a zabraňte tomu, aby se přibližovaly k zařízení během pracího cyklu.
- Během pracího cyklu mají dvířka tendenci ohřát se.
- V případě potřeby přemístujte pračku ve dvou nebo ve třech a věnujte celé operaci maximální pozornost. Nikdy se nepokoušejte zařízení přemísťovat sami, je totiž velmi těžké.
- Před zahájením vkládání prádla zkontrolujte, zda je buben prázdný.

Likvidace

- Likvidace obalových materiálů: při jejich odstranění postupujte v souladu s místními předpisy a dbejte na možnou recyklaci.
- Evropská směrnice 2002/96/EC o odpadních elektrických a elektronických zařízeních stanovuje, že staré domácí elektrické spotřebiče nesmí být odkládány do běžného netříděného domovního odpadu. Staré spotřebiče musí být odevzdány do odděleného sběru, a to za účelem recyklace a optimálního využití materiálů, které obsahují, a z důvodu předcházení negativním dopadům na lidské zdraví a životní prostředí. Symbol "přeškrtnuté popelnice" na výrobku vás upozorňuje na povinnost odevzdat zařízení po

skončení jeho životnosti do odděleného sběru.

Spotřebitelé by měli kontaktovat příslušné místní úřady nebo svého prodejce ohledně informací týkajících se správné likvidace starého zařízení.

Manuální otevření dvířek

V případě, že není možné otevřít dvířka s průzorem z důvodu výpadku elektrické energie a hodláte pověsit prádlo, postupujte následovně:

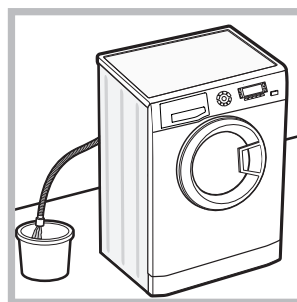

1. vytáhněte zástrčku ze zásuvky elektrické sítě.
2. Zkontrolujte, zda je hladina vody uvnitř zařízení nižší, než je úroveň otevření dvířek; v opačném případě vypusťte přebytečnou vodu vypouštěcí hadicí a zachyťte ji do vědra, jak je znázorněno na obrázku.

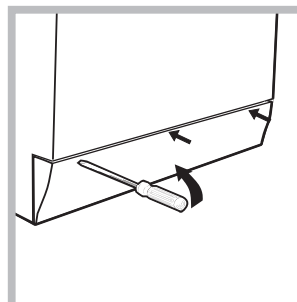

3. pomocí šroubováku odstraňte krycí panel nacházející se v přední části pračky (viz obrázek).

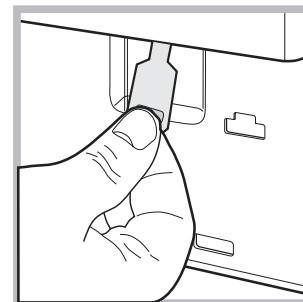
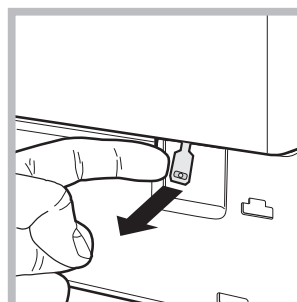

4. s použitím jazýčku označeného na obrázku potáhněte směrem ven z dorazu plastové táhlo až do jeho uvolnění; následně jej potáhněte směrem dolů a současně otevřete dvířka.

5. namontujte zpět panel, přičemž se před jeho prisunutím k zařízení ujistěte, že došlo ke správnému zachycení háčků do příslušných podélných otvorů.

Popis pračky

CZ

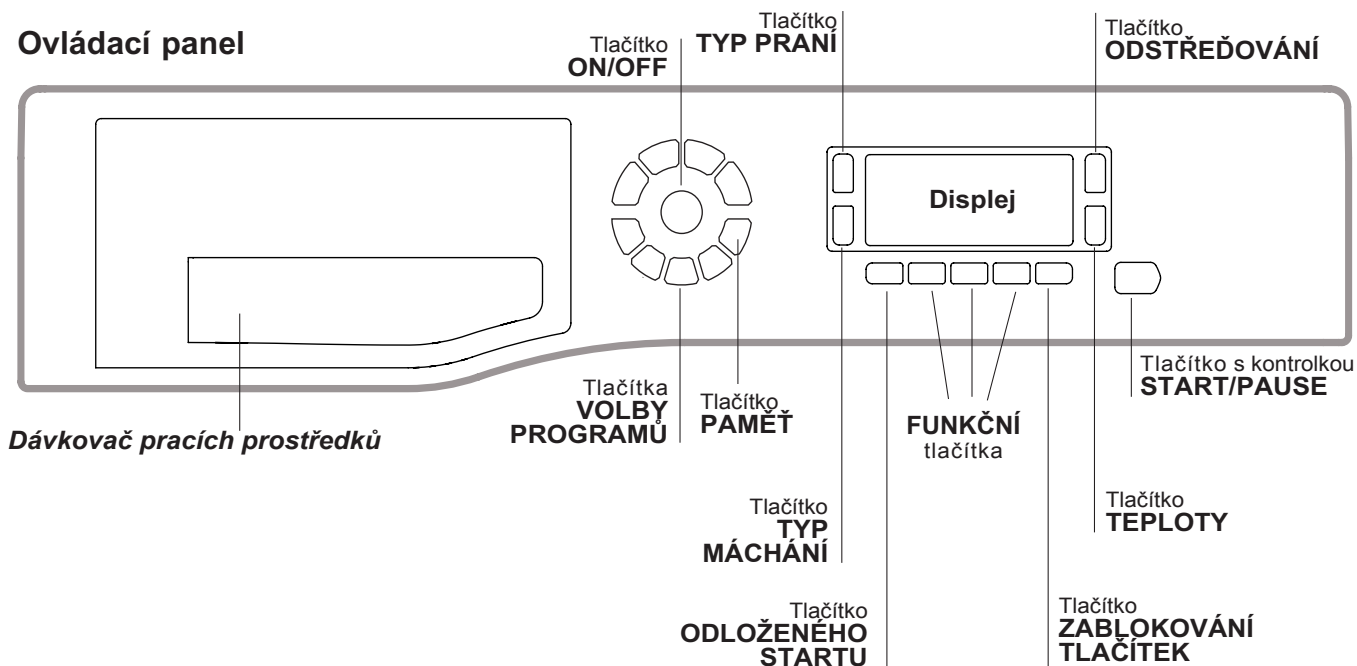

Dávkovač pracích prostředků: slouží k dávkování pracích prostředků a přídatných prostředků (viz „Prací prostředky a prádlo“).

Tlačítko **ON/OFF** : zapněte nebo vypněte pračku krátkým stisknutím tlačítka. Kontrolka START/PAUSE pomalu blikající zeleným světlem poukazuje na to, že je stroj zapnutý. Za účelem vypnutí pračky během praní je třeba držet tlačítko stisknuté déle, přibližně 3 sek.; krátké nebo náhodné stisknutí neumožní vypnutí pračky. Vypnutí zařízení během praní způsobí zrušení probíhajícího pracovního programu.

Tlačítka **VOLBY PROGRAMŮ**: slouží k nastavení požadovaného programu (viz „Tabulka pracích programů“).

Tlačítko **PAMĚŤ**: držte stisknuté toto tlačítko za účelem uložení cyklu do paměti spolu s vlastními uživatelskými nastaveními. Pro vyvolání cyklu, který byl předem uložen do paměti, stiskněte tlačítko PAMĚŤ.



FUNKČNÍ tlačítka: stiskněte tlačítko kvůli volbě požadované funkce. Na displeji se rozsvítí příslušná kontrolka.

Tlačítko **TYP PRANÍ** : jeho stisknutím můžete provést volbu požadované intenzity praní.

Tlačítko **TYP MÁCHÁNÍ** : jeho stisknutím můžete provést volbu požadovaného máchání.

Tlačítko **ODSTŘEĐOVÁNÍ** : stiskněte za účelem snížení nebo úplného vyloučení odstředování - hodnota bude uvedena na displeji.

Tlačítko **TEPLoty** : stiskněte za účelem snížení teploty: Příslušná hodnota bude zobrazena na displeji.

Tlačítko **ZABLOKOVÁNÍ TLAČÍTEK** : aktivace zablokování ovládacího panelu se provádí tak, že podržíte stisknuté tlačítko přibližně na 2 sekundy. Rozsvícená kontrolka  poukazuje na to, že je ovládací panel zablokován (s výjimkou tlačítka ON/OFF). Tímto způsobem se zamezí náhodným změnám programů, zejména když jsou v domácnosti děti. Zrušení zablokování ovládacího panelu se provádí tak, že podržíte stisknuté tlačítko přibližně na 2 sekundy.

Tlačítko **ODLOŽENÉHO STARTU** : stiskněte za účelem nastavení odloženého startu zvoleného programu. Doba, o kterou bude start odložen, bude zobrazena na displeji.

Tlačítko s kontrolkou **START/PAUSE**: když zelená kontrolka začne pomalu blikat, stiskněte toto tlačítko pro zahájení praní. Po zahájení cyklu se kontrolka rozsvítí stálým světlem. Přejete-li si přerušit praní, opětovně stiskněte tlačítko; kontrolka bude blikat oranžovým světlem. Když symbol  není rozsvícen, je možné otevřít dvířka. Za účelem opětovného zahájení cyklu z místa, v němž byl přerušen, opětovně stiskněte tlačítko.

Pohotovostní režim

Za účelem shody s novými předpisy souvisejícími s energetickou úsporou je tato pračka vybavena systémem automatického vypnutí (přechodu do pohotovostního režimu – standby), který je aktivován po uplynutí 30 minut, když se pračka nepoužívá. Krátce stiskněte tlačítko ON/OFF a vyčkejte na obnovení činnosti zařízení.

Spotřeba v off-mode: 0,5 W

Spotřeba v Left-on: 0,5 W

Displej

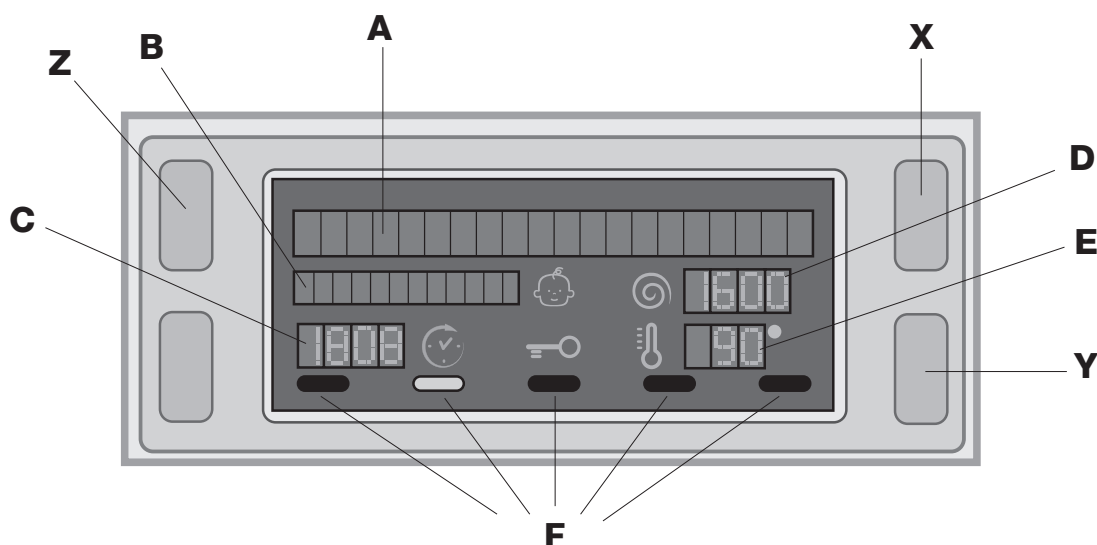

Displej slouží k naprogramování zařízení a poskytuje četné informace.

Ve dvou horních řetězcích **A** a **B** je zobrazen zvolený prací program, probíhající fáze praní a všechny informace o postupu programu.

V řetězci **C** je zobrazena doba zbývajících do konce probíhajícího pracovního cyklu a v případě nastavení ODLOŽENÉHO STARTU také doba chybějící do zahájení zvoleného programu.

V řetězci **D** je zobrazena maximální hodnota rychlosti odstředování, které zařízení může dosáhnout na základě zvoleného programu; když není odstředování součástí zvoleného programu, tento řetězec zůstane zhasnutý.

V řetězci **E** je zobrazena maximální hodnota teploty, kterou lze zvolit na základě zvoleného programu; když není nastavení teploty součástí zvoleného programu, tento řetězec zůstane zhasnutý.

Kontrolky **F** se týkají funkcí a jsou rozsvícené, když je zvolená funkce kompatibilní s nastaveným programem.

Symbol **Zablokovaných dvířek**

Rozsvícení uvedeného symbolu poukazuje na zablokování dvířek kvůli zabránění jejich náhodnému otevření. Aby se předešlo poškození, před otevřením dvířek je třeba vyčkat na zhasnutí uvedeného symbolu.

POZN.: Když je aktivována funkce ODLOŽENÉHO STARTU, nebude možné otevřít dvířka a pro jejich otevření bude třeba přerušit činnost zařízení stisknutím tlačítka START/PAUSE.











! Při prvním zapnutí budete vyzváni, abyste provedli volbu jazyka, a poté bude na displeji automaticky zvoleno menu volby jazyka.

Za účelem volby požadovaného jazyka stiskněte tlačítka **X** a **Y** a potvrďte voblu stisknutím tlačítka **Z**.

Když si přejete provést změnu jazyka, vypněte zařízení, stiskněte současně tlačítka **X**, **Y**, **Z** a držte je stisknutá, dokud neuslyšíte akustický signál a neobjeví se menu pro volbu jazyka.

Jak provést prací cyklus

CZ

- 1. ZAPNUTÍ ZAŘÍZENÍ.** Stiskněte tlačítko  a na displeji se zobrazí nápis ZAPNUTO; kontrolka START/PAUSE bude pomalu blikat zelenou barvou.
- 2. NAPLNĚTE PRAČKU PRÁDLEM.** Otevřete dvířka. Naplňte pračku prádlem a dbejte přitom, aby nedošlo k překročení množství náplně, uvedeného v tabulce programů na následující straně.
- 3. DÁVKOVÁNÍ PRACÍHO PROSTŘEDKU.** Vytáhněte dávkovač pracích prostředků a naplňte prací prostředek do příslušných přihrádek způsobem vysvětleným v části „Prací prostředky a prádlo“.
- 4. ZAVŘETE DVÍŘKA.**
- 5. ZVOLTE PRACÍ PROGRAM.** Stiskněte jedno z tlačítek VOLBY PROGRAMŮ za účelem volby požadovaného programu; název programu bude zobrazen na displeji; ke zvolenému programu je přiřazena teplota a rychlost odstředování, které se dají měnit. Na displeji bude zobrazena doba trvání cyklu.
- 6. PŘEVEĎTE UŽIVATELSKÁ NASTAVENÍ PRACÍHO CYKLU.** Použijte příslušná tlačítka:
 -   **Změňte teplotu a/nebo odstředování.** Zařízení automaticky zvolí teplotu a maximální rychlost odstředování přednastavené pro zvolený program; tyto hodnoty se nesmí zvyšovat. Stisknutím tlačítka  je možné postupně snížit teplotu až po praní ve studené vodě „OFF“. Stisknutím tlačítka  je možné postupně snížit rychlost odstředování až po jeho úplné vyloučení „OFF“. Další stisknutí tlačítek obnoví nastavení maximálních přednastavených hodnot.
! Výjimka: při volbě programu  (60°) (1. stisknutí tlačítka) bude možné zvýšit teplotu až na 90°C.
 -  **Nastavte odložený start.** Pro nastavení odloženého startu zvoleného programu stiskněte příslušné tlačítko až do dosažení požadované doby odložení. Po zvolení této volitelné funkce se zobrazí symbol . Zrušení odloženého startu se provádí stisknutím tlačítka až do zobrazení nápisu OFF.**Nastavte požadovanou intenzitu praní.** Tlačítko  umožňuje provést optimalizaci praní na základě stupně znečištění tkanin a požadované intenzity praní. Zvolte program praní; cyklus bude automaticky nastaven na úroveň „NORMÁLNÍ“ a bude provedena jeho optimalizace pro středně znečištěné prádlo (toto nastavení neplatí pro cyklus „Vlna“, který se automaticky nastaví na úroveň „JEMNÉ“). Pro značně znečištěné prádlo stiskněte tlačítko  dokud nebude nastavena úroveň „SUPER WASH“. Tato úroveň zaručuje dokonalé praní díky použití většího množství vody v počáteční fázi cyklu a větší mechanický pohyb a je užitečná pro odstranění nejodolnějších skvrn. Může se používat s bělicím prostředkem nebo bez něj. Když si přejete provést bělení, vložte přídatnou nádobku 4 z příslušenství do přihrádky 1. Při dávkování bělicího prostředku nepřekračujte úroveň „max“, vyznačenou na středovém čepu (viz obrázek na str. 10). Pro mírně znečištěné prádlo nebo pro choulostivější zacházení s látkami stiskněte tlačítko  až po

dosažení úrovně „JEMNÉ“. Cyklus omezí mechanický pohyb pro zajištění dokonalých výsledků praní u choulostivého prádla.

Nastavte druh máchání.

Volitelná funkce  umožňuje zvolit požadovaný druh máchání pro maximální péči o citlivé druhy pokožky. Při prvním stisknutí tlačítka bude nastavena úroveň „EXTRA MÁCHÁNÍ“, která umožní provést volbu přídatného máchání ve srovnání se standardním mácháním cyklu, aby se odstranily všechny stopy po pracím prostředku. Při druhém stisknutí tlačítka bude nastavena úroveň „MÁCHÁNÍ CITLIVÁ PLEŤ“, která umožňuje provést volbu dvou přídatných máchání ve srovnání se standardním mácháním cyklu a doporučuje se pro citlivější pokožky. Při třetím stisknutí tlačítka bude nastavena úroveň „ANTIALERG. MÁCHÁNÍ“, která umožňuje provést volbu tří přídatných máchání ve srovnání se standardním cyklem máchání, aby se odstranily hlavní alergeny, jako jsou pyl, roztoči, kočičí a psí chlupy. Opětovným stisknutím tohoto tlačítka se můžete vrátit na úroveň máchání „NORMÁLNÍ MÁCHÁNÍ“. Když není možné provést požadované nastavení nebo změnit existující nastavení, na displeji se zobrazí „NEDOSTUPNÉ“.



Změňte vlastnosti cyklu.

- Stiskněte tlačítka aktivace funkce; dojde k rozsvícení odpovídající kontrolky tlačítka.
- Opětovným stisknutím můžete zvolenou funkci zrušit; příslušná kontrolka zhasne.

! V případě, že zvolená funkce není kompatibilní s nastaveným pracím programem, příslušná kontrolka začne blikat a funkce nebude aktivována.

! V případě, že zvolená funkce není kompatibilní s jinou předem zvolenou funkcí, kontrolka první funkce bude blikat a bude aktivována pouze druhá, přičemž kontrolka zvolené funkce se rozsvítí stálým světlem.

! Funkce mohou změnit doporučenou náplň a/nebo dobu trvání cyklu.

- 7. SPUSŤTE PROGRAM.** Stiskněte tlačítko START/PAUSE. Příslušná kontrolka se rozsvítí stálým zeleným světlem a dojde k zablokování dvířek (rozsvícený symbol ZABLOKOVANÝCH DVÍŘEK ). Během praní se na displeji zobrazí název probíhající fáze. Za účelem změny programu během probíhajícího cyklu přerušete činnost pračky stisknutím tlačítka START/PAUSE (kontrolka START/PAUSE bude pomalu blikat oranžovým světlem); zvolte požadovaný cyklus a opětovně stiskněte tlačítko START/PAUSE. Za účelem otevření dvířek v průběhu pracího cyklu stiskněte tlačítko START/PAUSE; když bude symbol ZABLOKOVANÝCH DVÍŘEK  zhasnutý, bude možné otevřít dvířka. Opětovným stisknutím tlačítka START/PAUSE znovu uveďte do činnosti prací program z bodu, ve kterém byl přerušen.
- 8. UKONČENÍ PROGRAMU.** Bude oznámeno zobrazením nápisu „KONEC CYKLU“ na displeji. Po zhasnutí symbolu ZABLOKOVANÝCH DVÍŘEK  bude možné otevřít dvířka. Otevřete dvířka, vyložte prádlo a vypněte zařízení.

! Přejete-li si zrušit již zahájený cyklus, znovu dlouze stiskněte tlačítko . Cyklus bude přerušen a dojde k automatickému vypnutí zařízení.

Programy a funkce

Tabulka pracích programů

Programy	Popis programu	Max. teplot (°C)	Max. rychlost (otáčky za minutu)	Prací prostředky				Max. náplň (kg)	Zbytková vlhkost %	Spotřeba energie kWh	Celkové množství vody lt	Doba trvání cyklu
				Předpírka	Praní	Bélicí prostředek	Aviváž					
	ODSTRAŇOVÁNÍ SKVRN	40°	1200	●	●	-	●	4	-	-	-	180'
	BAVLNA STANDARD 60° (1) (1° stisknutí tlačítka): mimořádně znečištěné bílé prádlo.	60° (Max. 90°)	1200	● (3)	●	●	●	7	53	0,99	52,5	190'
	BAVLNA STANDARD 40° (2) (2° stisknutí tlačítka): částečně znečištěné barevné prádlo z odolných tkanin.	40°	1200	-	●	●	●	7	53	1,09	92	175'
	BAVLNA STANDARD 20° (3) (3° stisknutí tlačítka): částečně znečištěné barevné prádlo z odolných tkanin.	20°	1200	-	●	●	●	7	-	-	-	175'
	SYNTETIKA ODOLNÁ (1° stisknutí tlačítka) : velmi znečištěné barevné prádlo z odolných tkanin.	60°	800	●	●	●	●	3,5	49	0,99	54	90'
	SYNTETIKA ODOLNÁ (4) (1° stisknutí tlačítka): velmi znečištěné barevné prádlo z odolných tkanin.	40°	800	●	●	●	●	3,5	49	0,63	52	85'
	SYNTETIKA JEMNÁ (2° stisknutí tlačítka) : jemné barvy mírně znečištěná.	40°	800	●	●	●	●	3,5	-	-	-	80'
	RYCHLÉ PRÁNÍ 60' (1° stisknutí tlačítka) : k rychlému oživení znečištěného prádla (nedoporučuje se pro vlnu, hedvábí a prádlo určené pro ruční praní).	60°	1200	-	●	-	●	3,5	53	0,81	36	60'
	RYCHLÉ PRÁNÍ 30' (2° stisknutí tlačítka) : k rychlému oživení mírně znečištěného prádla (nedoporučuje se pro vlnu, hedvábí a prádlo určené pro ruční praní).	30°	800	-	●	-	●	3	71	0,19	39	30'
M	PAMĚŤ : Slouží k uložení libovolného způsobu praní do paměti.											
	POVLEČENÍ, RUČNÍKY : pro povlečení a koupelnové prádlo.	60°	1200	●	●	-	●	7	-	-	-	135'
	VLNA A KAŠMÍR : pro vlnu, kašmír apod.	40°	800	-	●	-	●	1,5	-	-	-	80'
	JEMNÉ	30°	0	-	●	-	●	1	-	-	-	75'
	OTÁČKY (1° stisknutí tlačítka)	-	1200	-	-	-	-	7	-	-	-	16'
	OPLACHOVÁNÍ (2° stisknutí tlačítka)	-	1200	-	-	-	●	7	-	-	-	49'
	VYPOUŠTĚNÍ VODY (3° stisknutí tlačítka)	-	0	-	-	-	-	7	-	-	-	2'

Doba trvání cyklu uvedená na displeji nebo v návodu představuje odhad vypočítaný na základě standardních podmínek. Skutečná doba se může měnit v závislosti na četných faktorech, jako je např. teplota a tlak vody na vstupu, teplota prostředí, množství pracího prostředku, množství a druh náplně, vyvážení náplně a zvolené volitelné funkce.

(1) Kontrolní program podle normy 1061/2010: nastavte program 60°C (1. stisknutí tlačítka).

Tento cyklus je vhodný pro praní běžně znečištěné bavlny a jedná se o neúčinnější cyklus z hlediska kombinované spotřeby energie a vody určený pro prádlo, které lze prát při teplotě do 60°C. Skutečná teplota praní se může lišit od uvedené.

(2) Kontrolní program podle normy 1061/2010: nastavte program 40°C (2. stisknutí tlačítka).

Tento cyklus je vhodný pro praní běžně znečištěné bavlny a jedná se o neúčinnější cyklus z hlediska kombinované spotřeby energie a vody určený pro prádlo, které lze prát při teplotě do 40°C. Skutečná teplota praní se může lišit od uvedené.

3) Při teplotě 60 °C nelze funkci "Předpírka" aktivovat.

Pro všechny Kontrolní ústavy:

(2) Dlouhý program pro praní bavlny: nastavte program 40°C (2. stisknutí tlačítka).

(4) Dlouhý program pro syntetiku: 60°C (1. stisknutí tlačítka); teplota 40°C (Stisknutím tlačítka TEPLoty).

Funkce praní

Předpírka

Volbou této funkce dojde k provedení předpírky, užitečné pro odstranění odolných skvrn.

POZN.: Přidejte prací prostředek do příslušné přihrádky.

! Nelze ji aktivovat u programů , , , , , (60°),

(40°),

Snadné žehlení

Volbou této funkce budou praní a odstředování náležitě změněny za účelem snížení tvorby záhybů. Na konci cyklu pračka provede pomalá otáčení bubny; kontrolka funkce SNADNÉ ŽEHLENÍ budou blikat a na displeji se zobrazí nápis „KONEC CYKLU“. K ukončení cyklu je třeba stisknout tlačítko START/PAUSE nebo tlačítko SNADNÉ ŽEHLENÍ.

! Není možné ji aktivovat u programů , "RYCHLÉ

PRÁNÍ 30'", , , .

Eco wash

Funkce Eco Wash přispívá k energetické úspoře tím, že neohřívá vodu použitou pro praní prádla – jedná se o výhodu pro životní prostředí i pro účet za elektrickou energii. Zesílený účinek a optimalizovaná spotřeba vody vskutku zaručují optimální výsledky během stejné průměrné doby odpovídající standardnímu cyklu. Pro dosažení lepších výsledků praní se doporučuje použít tekutý prací prostředek.

! Není možné ji aktivovat u programů , , , , , .

Prací prostředky a prádlo

CZ

Dávkovač pracích prostředků

Dobrý výsledek praní závisí také na správném dávkování pracího prostředku: použití jeho nadměrného množství snižuje efektivitu praní a napomáhá tvorbě vodního kamene na vnitřních částech pračky a zvyšuje znečištění životního prostředí.

! Pro předpírku a praní při teplotě vyšší než 60 °C používejte práškové prací prostředky pro bílé bavlněné prádlo.

! Dodržujte pokyny uvedené na obalu pracího prostředku.

! Nepoužívejte prací prostředky určené pro ruční praní, protože způsobují tvorbu nadměrného množství pěny.

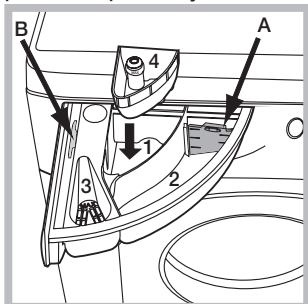

Při vytahování dávkovače pracích prostředků a při jeho plnění pracími nebo přídatnými prostředky postupujte následovně.

Příhrádka 1: Prací prostředek (práškový) pro předpírku

Před naplněním příhrádky pracím prostředkem se ujistěte, že v dávkovači není vložena přídatná příhrádka 4.

Příhrádka 2: Prací prostředek (v prášku nebo tekutý)

V případě použití tekutého pracího prostředku se doporučuje použít pro správné dávkování malou přepážku **A** z příslušenství. Pro použití práškového pracího prostředku vložte malou přepážku do prohloubeniny **B**.

Příhrádka 3: Přídatné prostředky (aviváž atd.)

Aviváž nesmí vytékat z mřížky.

přídatná příhrádka 4: Bělicí prostředek

Příprava prádla

- Roztřídte prádlo podle:
 - druhu tkaniny / symbolu na visačce.
 - barvy: oddělte barevné prádlo od bílého.
- Vyprázdněte kapsy a zkontrolujte knoflíky.
- Nepřekračujte povolenou náplň, vztahující se na hmotnost suchého prádla: viz "Tabulka programů"

Kolik váží prádlo?

- 1 prostěradlo 400-500 g
- 1 povlak na polštář 150-200 g
- 1 ubrus 400-500 g
- 1 župan 900-1.200 g
- 1 ručník 150-250 g

Speciální programy

Odstraňování Skvrn: cyklus vhodný pro praní značně znečištěného prádla s odolnými barvami. Tento program zaručuje vyšší třídu praní než standardní třída (třída A). Při použití tohoto programu nemíchejte spolu prádlo různých barev. Doporučuje se použití práškového pracího prostředku. Pro odolné skvrny se doporučuje provést předošetření specifickými přídatnými prostředky.

BAVLNA STANDARD 20° : ideální pro náplně ze znečištěné bavlny. Dobrá výkonnost i za studena, srovnatelná s praním při 40 °C, je zaručena mechanickým působením, které je založeno na změně rychlosti v krátkých nebo dlouhých intervalech.

POVLEČENÍ, RUČNÍKY: pro praní ložního a koupelového prádla v jediném cyklu použijte program , který optimalizuje použití aviváže a umožňuje uspořít čas a energii. Doporučuje se použití práškového pracího prostředku.

Vlna: prací cyklus „Vlna“ této pračky Hotpoint-Ariston byl testován a schválen společností Woolmark Company pro praní prádla z vlny, které je klasifikováno jako „prádlo určené pro ruční praní“, za podmínky, že bude praní provedeno v souladu s pokyny uvedenými na visačce oblečení a s pokyny dodanými výrobcem elektrického spotřebiče. Hotpoint-Ariston je první značkou praček, která získala od společnosti Woolmark Company certifikát Woolmark Apparel Care - Platinum za svou výkonnost při praní a spotřebu vody a energie.



JEMNÉ: pro praní velmi choulostivého prádla, které obsahuje aplikace, jako je štras nebo pajetky, použijte program .

Pro praní **hedvábného** prádla a **záclon** zvolte cyklus a nastavte úroveň "**JEMNÉ**" volitelné funkce . Doporučuje se prádlo před praním převrátit naruby a vložit malé kusy prádla do příslušného sáčku pro praní choulostivého prádla.

Pro dosažení nejlepších výsledků se doporučuje použít tekutý prací prostředek pro choulostivé prádlo.

Systém automatického vyvážení náplně

Před každým odstředováním buben provede otáčení rychlostí lehce převyšující rychlost praní, aby se odstranily vibrace a aby se náplň rovnoměrně rozložila. V případě, že po několiknásobných pokusech o vyvážení prádlo ještě nebude správně vyváženo, zařízení provede odstředování nižší rychlostí, než je přednastavená rychlost. Za přítomnosti nadměrného nevyvážení pračka provede namísto odstředování vyvážení. Za účelem dosažení rovnoměrnějšího rozložení náplně a jejího správného vyvážení se doporučuje míchat velké a malé kusy prádla.

Poruchy a způsob jejich odstranění

Může se stát, že pračka nebude fungovat. Dříve, než zatelefonujete na Servisní službu (viz „*Servisní služba*“), zkontrolujte, zda se nejedná o problém, který lze snadno vyřešit s pomocí následujícího seznamu.

Poruchy:

Možné příčiny / Způsob jejich odstranění:

Pračku nelze zapnout.

- Zástrčka není zasunuta v zásuvce nebo není zasunuta natolik, aby došlo ke spojení kontaktů.
- V celém domě je vypnutý proud.

Nedochází k zahájení pracího cyklu.

- Nejsou řádně zavřena dvířka.
- Nebylo stisknuto tlačítko ON/OFF.
- Nebylo stisknuto tlačítko START/PAUSE.
- Nebyl otevřen kohout přívodu vody.
- Byl nastaven odložený start (viz „*Jak provést práci cyklus*“).

Pračka nenapouští vodu (Na displeji se zobrazí nápis „CHYBÍ VODA, OVĚŘ ZDROJ“).

- Přívodní hadice není připojena k vodovodnímu kohoutu.
- Hadice je příliš ohnutá.
- Nebyl otevřen kohout přívodu vody.
- V celém domě je uzavřený přívod vody.
- V rozvodu vody není dostatečný tlak.
- Nebylo stisknuto tlačítko START/PAUSE.

Dochází k nepřetržitému napouštění a odčerpávání vody.

- Vypouštěcí hadice se nachází mimo určené rozmezí od 65 do 100 cm nad zemí (viz „*Instalace*“).
- Koncová část vypouštěcí hadice je ponořena ve vodě (viz „*Instalace*“).
- Odpad ve stěně není vybaven odvodušňovacím otvorem.

Když ani po uvedených kontrolách nedojde k odstranění problému, uzavřete přívod vody, vypněte pračku a přivolejte Servisní službu. V případě, že se byt nachází na jednom z nejvyšších poschodí, je možné, že dochází k sifonovému efektu, jehož následkem pračka nepřetržitě napouští a odčerpává vodu. Pro odstranění uvedeného efektu jsou v prodeji běžně dostupné speciální protisifonové ventily.

Nedochází k vyčerpání vody nebo k odstředování.

- Odčerpání vody tvoří součást nastaveného programu: u některých programů je třeba jej aktivovat manuálně (viz „*Programy a funkce*“).
- Je aktivní funkce SNADNÉ ŽEHLENÍ: na dokončení programu stiskněte tlačítko START/PAUSE („*Programy a funkce*“).
- Vypouštěcí hadice je ohnutá (viz „*Instalace*“).
- Odpadové potrubí je ucpáno.

Během odstředování je možné pozorovat silné vibrace pračky.

- Během instalace nebyl buben odjištěn předepsaným způsobem (viz „*Instalace*“).
- Pračka není dokonale vyrovnaná do vodorovné polohy (viz „*Instalace*“).
- Pračka je stlačena mezi nábytkem a stěnou (viz „*Instalace*“).

Dochází k úniku vody z pračky.

- Přítoková hadice není správně zašroubována (viz „*Instalace*“).
- Dávkočep pracích prostředků je ucpán (způsob jeho vyčištění je uveden v části „*Údržba a péče*“).
- Vypouštěcí hadice není upevněna předepsaným způsobem (viz „*Instalace*“).

Stroj je zablokovaný, displej bliká a signalizuje poruchový kód (např.: F-01, F-..).

- Vypněte zařízení a vytáhněte zástrčku ze zásuvky, vyčkejte přibližně 1 minutu a opětovně jej zapněte.
Když porucha přetrvává, obraťte se na Servisní službu.

Dochází k tvorbě nadměrného množství pěny.

- Použitý prací prostředek není vhodný pro použití v automatické pračce (musí obsahovat označení „pro praní v pračce“, „pro ruční praní nebo pro praní v pračce“ nebo podobné označení).
- Bylo použito jeho nadměrné množství.

Servisní služba

CZ

Před přivoláním Servisní služby:

- Zkontrolujte, zda nejste schopni poruchu odstranit sami (viz „*Poruchy a způsob jejich odstranění*“);
- Opětovně uveďte do chodu prací program, abyste ověřili, zda byla porucha odstraněna;
- V opačném případě se obraťte na Centrum servisní služby na telefonním čísle uvedeném na záručním listu.

! Nikdy se neobracejte s žádostí o pomoc na techniky, kteří nejsou k výkonu této činnosti oprávněni.

Při hlášení poruchy uveďte:

- druh poruchy;
- model zařízení (Mod.);
- výrobní číslo (S/N).

Tyto informace jsou uvedeny na štítku aplikovaném na zadní částí pračky a v její přední části, dostupné po otevření dvířek.

SK

Slovensky

WMSDN 7239

Obsah

SK

Inštalácia, 14-15

Rozbalenie a vyrovnanie do vodorovnej polohy
Pripojenie k elektrickej a k vodovodnej sieti
Prvý prací cyklus
Technické údaje

Údržba a starostlivosť, 16

Uzavretie prívodu vody a vypnutie elektrického napájania
Čistenie práčky
Čistenie dávkovača pracích prostriedkov
Starostlivosť o dvierka a bubon
Čistenie čerpadla
Skontrolujte prítokovú hadicu vodu

Opatrenia a rady, 17

Základné bezpečnostné pokyny
Likvidácia
Manuálne otvorenie dvierok

Popis práčky, 18-19

Ovládací panel
Displej

Ako vykonať prací cyklus, 20

Programy a funkcie, 21

Tabuľka pracích programov
Funkcie prania

Pracie prostriedky a prádlo, 22

Dávkovač pracích prostriedkov
Príprava prádla
Špeciálne programy
Systém automatického vyváženia náplne

Poruchy a spôsob ich odstránenia, 23

Servisná služba, 24

Inštalácia

SK

! Je veľmi dôležité uschovať tento návod kvôli prípadnému ďalšiemu použitiu. V prípade predaja, darovania alebo presťahovania práčky sa uistite, že zostane uložený v jej blízkosti, aby mohol poslúžiť novému majiteľovi pri oboznámení sa s činnosťou a s príslušnými upozoreniami.

! Pozorne si prečítajte uvedené pokyny: obsahujú dôležité informácie, týkajúce sa inštalácie, použitia a bezpečnosti pri práci.

Rozbalenie a vyrovnanie do vodorovnej polohy

Rozbalenie

1. Rozbalte práčku.
2. Skontrolujte, či počas prepravy nedošlo k jej poškodeniu. V prípade, že je poškodená, nezapájajte ju a obráťte sa na predajcu.

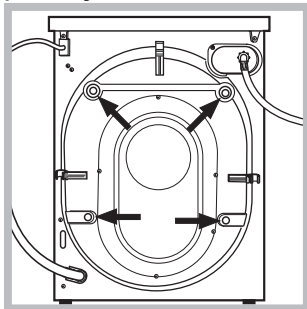

3. Odstráňte 4 skrutky slúžiace na ochranu počas prepravy a gumovú podložku s príslušným dištančným členom, ktoré sa nachádzajú v zadnej časti (vid' obrázok).

4. Uzatvorte otvory po skrutkách plastovými krytkami z príslušenstva.
5. Uschovajte všetky diely: v prípade opätovnej prepravy práčky ich bude potrebné opätovne namontovať.

! Obaly nie sú hračky pre deti!

Vyrovnanie do vodorovnej polohy

1. Práčku je potrebné umiestniť na rovnú a pevnú podlahu tak, aby nebola opretá o stenu, nábytok alebo o niečo iné.

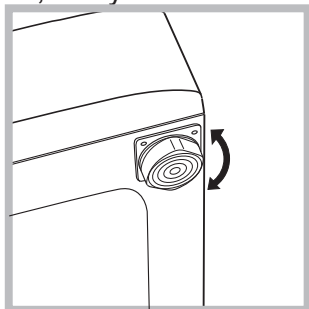

2. V prípade, že podlaha nie je dokonale vodorovná, môžu byť prípadné rozdiely vykompenzované skrutkovaním predných nožičiek (vid' obrázok); Uhol sklonu, nameraný na pracovnej ploche, nesmie presiahnuť 2°.

Dokonalé vyrovnanie do vodorovnej polohy zabezpečí stabilitu zariadenia a zamedzí vzniku vibrácií a hluku počas činnosti. V prípade inštalácie na podlahovú krytinu alebo na koberec, nastavte nožičky tak, aby pod práčkou zostal dostatočný voľný priestor na ventiláciu.

Pripojenie k elektrickej a k vodovodnej sieti

Pripojenie prítokovej hadice vody

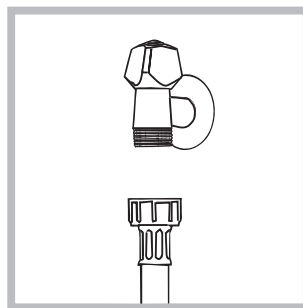

1. Pripojte prívodnú hadicu jej zaskrutkovaním ku kohútiku so studenou vodou s hrdlom so závitom 3/4" (vid' obrázok). Pred pripojením hadice nechajte vodu odtiecť, až kým nebude číra.

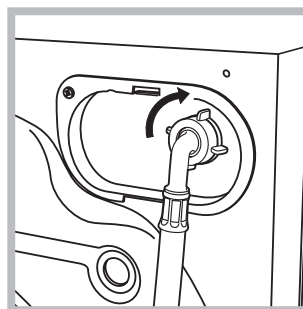

2. Pripojte prítokovú hadicu k práčke, jej zaskrutkovaním k príslušnej prípojke na vodu, umiestnenej vpravo hore (vid' obrázok).

3. Zabezpečte, aby hadica nebola príliš ohnutá alebo stlačená.

! Tlak v rozvode vody sa musí pohybovať v rozmedzí hodnôt uvedených v tabuľke s technickými údajmi (vid' vedľajšia strana).

! V prípade, že dĺžka prítokovej hadice nebude dostatočná, obráťte sa na špecializovanú predajňu alebo na autorizovaný technický personál.

! Nikdy nepoužívajte už použité hadice.

! Používajte hadice z príslušenstva zariadenia.

Pripojenie vypúšťacej hadice

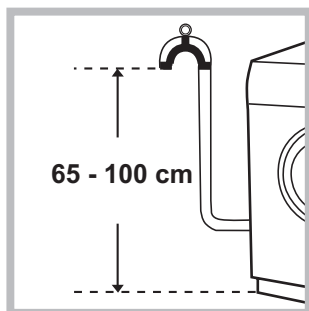

Pripojte vypúšťaciu hadicu, bez toho aby ste ju ohli, k odpadovému potrubiu alebo k odpadu v stene, ktorý sa nachádza od 65 do 100 cm nad zemou;

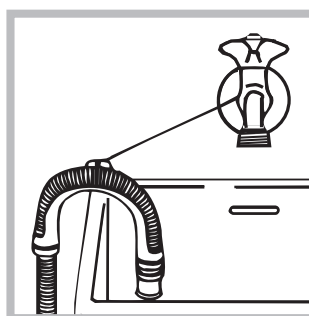

alebo ju uchýťte k okraju umývadla či vane, a pripevnite vodiaci držiak z príslušenstva ku kohútu (vid' obrázok). Voľný koniec vypúšťacej hadice nesmie zostať ponorený do vody.

! Použitie predlžovacích hadíc sa neodporúča; ak je však nevyhnutné, predlžovacia hadica musí mať rovnaký priemer ako originálna hadica a jej dĺžka nesmie presiahnuť 150 cm.

Pripojenie k elektrickej sieti

Pred zasunutím zástrčky do zásuvky sa uistite, že:

- zásuvka je uzemnená a že vyhovuje normám;
- zásuvka je schopná uniesť maximálnu záťaž odpovedajúcu menovitému príkonu zariadenia, uvedenému v tabuľke s technickými údajmi (vid' vedľa);
- hodnota napájacieho napätia odpovedá údajom uvedeným v tabuľke s technickými údajmi (vid' vedľa);
- zásuvka je kompatibilná so zástrčkou práčky. V opačnom prípade je potrebné vymeniť zásuvku alebo zástrčku.

! Práčka nesmie byť umiestnená vonku – pod holým nebom, a to ani v prípade, keby sa jednalo o miesto chránené pred nepriazňou počasia, pretože je veľmi nebezpečné vystaviť ju dažďu a búrkam.

! Po ukončení inštalácie musí zásuvka zostať ľahko prístupná.

! Nepoužívajte predlžovacie káble a rozvodky.

! Kábel nesmie byť ohnutý alebo pritlačený.

! Výmena kábla musí byť zverená výhradne autorizovanému technickému personálu.

Upozornenie! Výrobca neponesie žiadnu zodpovednosť za následky spôsobené nerešpektovaním týchto pokynov.

Prvý prací cyklus

Po inštalácii zariadenia je potrebné ešte pred jeho použitím vykonať jeden skúšobný cyklus s práčim prostriedkom a bez náplne prádla, nastavením pracieho programu „Samočistenie“.

Technické údaje

Model	WMSDN 7329
Rozmery	šírka 59,5 cm výška 85 cm hĺbka 43,5 cm
Kapacita	od 1 do 7 kg
Elektrické zapojenie	Vid štítok s technickými údajmi, aplikovaný na zariadení.
Pripojenie k rozvodu vody	maximálny tlak 1 MPa (10 bar) maximálny tlak 0,05 MPa (0.5 bar) kapacita bubna 48 litrov
Rýchlosť z odstreďovania	a±z do 1200 otáčok za minútu
Kontrolné programy podľa smerníc 1061/2010 a 1015/2010	program ◻ 60° (1. stlačenie tlačidla); BAVLNA STANDARD 60°C; program ◻ 40° (2. stlačenie tlačidla); BAVLNA STANDARD 40°C.
CE  	Toto zariadenie je v zhode s nasledujúcimi smernicami Európskej únie: - 2004/108/CE (Elektromagnetická kompatibilita) - 2006/95/CE (Nízke napätie) - 2002/96/CE
Hlučnosť (dB(A) re 1 pW)	Pranie: 58 Odstreďovanie: 74

Údržba a starostlivosť

SK

Uzavretie prívodu vody a vypnutie elektrického napájania

- Po každom praní uzatvorte prívod vody. Týmto spôsobom sa znižuje opotrebenie rozvodu vody zariadenia a znižuje sa nebezpečenstvo úniku vody.
- Pred zahájením čistenia práčky a počas údržby je potrebné vytiahnuť zástrčku prívodného kábla zo zásuvky.

Čistenie práčky

- Vonkajšie časti a časti z gumy môžu byť čistené utierkou navlhčenou vo vlažnej vode a saponáte. Nepoužívajte rozpúšťadlá alebo abrazívne prostriedky.
- Práčka je vybavená programom „Samočistenie“ pre vyčistenie vnútorných častí, ktorý musí byť vykonaný **bez akéhokoľvek druhu náplne v bubne**.

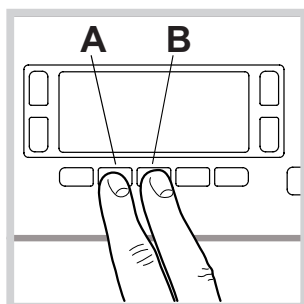

Prací prostriedok (množstvo rovnajúce sa 10% množstva odporúčaného pre čiastočne znečistené prádlo) alebo špecifické prídavné prostriedky pre čistenie práčky budú môcť byť použité ako

pomocné prostriedky v pracom programe. Odporúča sa vykonať samočistiaci program každých 40 cyklov prania. Pre aktiváciu programu stlačte súčasne tlačidlá **A** a **B** na dobu 5 sekúnd (vid' obrázok). Program bude zahájený automaticky a bude trvať približne 70 minút. Cyklus je možné ukončiť stlačením tlačidla START/PAUSE.

Čistenie dávkovača pracích prostriedkov

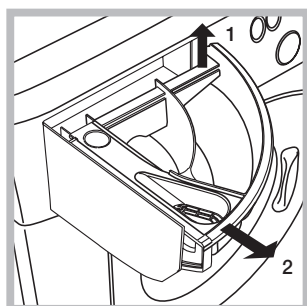

Vytiahnite dávkovač jeho nadvihnutím a vytiahnutím smerom von (vid' obrázok). Dávkovač umyte pod prúdom vody; toto čistenie je potrebné vykonávať pravidelne.

Starostlivosť o dvierka a bubon

- Dvierka ponechajte zakaždým pootvorené, aby sa zabránilo tvorbe nepríjemných zápachov.

Čistenie čerpadla

Súčasťou práčky je samočistiace čerpadlo, ktoré nevyžaduje údržbu. Môže sa však stať, že sa v jeho vstupnej ochrannnej časti, nachádzajúcej na spodku, zachytia drobné predmety (mince, gombíky).

! Uistite sa, že prací cyklus bol ukončený a vytiahnite zástrčku zo zásuvky.

Prístup k vstupnej časti čerpadla:

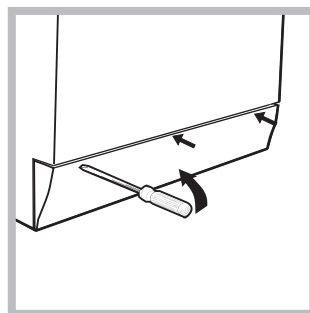

1. pomocou skrutkovača odstráňte krycí panel, nachádzajúci sa v prednej časti práčky (vid' obrázok);

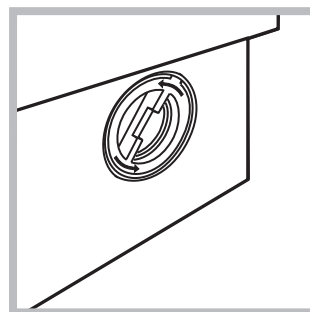

2. odskrutkujte veko otáčaním proti smeru hodinových ručičiek (vid' obrázok): vytečenie malého množstva vody je úplne bežným javom;

- dokonale vyčistíte vnútro;
- nasadte naspäť veko;
- namontujte naspäť krycí panel, pričom sa pred jeho prisunutím k práčke uistite, že došlo k správnejmu zachyteniu háčikov do príslušných otvorov.

Skontrolujte prítokovú hadicu vodu

Stav prítokovej hadice je potrebné skontrolovať aspoň raz ročne. Ak sú na nej viditeľné praskliny alebo trhliny, je potrebné ju vymeniť: silný tlak v hadici počas pracieho cyklu by mohol spôsobiť jej náhle roztrhnutie.

! Nikdy nepoužívajte už použité hadice.

Opatrenia a rady

! Práčka bola navrhnutá a vyrobená v súlade s platnými medzinárodnými bezpečnostnými predpismi. Tieto upozornenia sú uvádzané z bezpečnostných dôvodov a je potrebné si ich pozorne prečítať.

Základné bezpečnostné pokyny

- Toto zariadenie bolo navrhnuté výhradne na použitie ako spotrebič.
- Zariadenie nesmú používať osoby (vrátane detí) so zníženými fyzickými, senzorickými alebo mentálnymi schopnosťami a s nedostatočnými skúsenosťami a znalosťami, s výnimkou prípadu, keď je zariadenie používané pod dozorom alebo na základe pokynov osoby, zodpovednej za ich bezpečnosť. Deti musia byť pod dozorom, aby bolo zabezpečené, že sa so zariadením nehrajú.
- Práčku môžu používať len dospelé osoby, podľa pokynov uvedených v tomto návode.
- Nedotýkajte sa zariadenia bosí, alebo v prípade, keď máte mokré ruky alebo nohy.
- Nevyťahujte zástrčku zo zásuvky ťahaním za kábel, ale uchopením za zástrčku.
- Neotvárajte dávkovač pracích prostriedkov počas činnosti zariadenia.
- Nedotýkajte sa odčerpávanej vody, pretože môže mať veľmi vysokú teplotu.
- V žiadnom prípade sa nepokúšajte o násilné otvorenie dvierok: mohlo by dôjsť k poškodeniu bezpečnostného uzáveru, ktorý zabraňuje náhodnému otvoreniu.
- Pri výskyte poruchy sa v žiadnom prípade nepokúšajte o opravu vnútorných častí zariadenia.
- Vždy majte pod kontrolou deti a zabráňte tomu, aby sa približovali k zariadeniu počas pracieho cyklu.
- Počas pracieho cyklu majú dvierka tendenciu zohrievať sa.
- Ak je potrebné ju presunúť, je dobré poveriť dve alebo tri osoby a vykonať to s maximálnou pozornosťou. Nikdy sa nepokúšajte zariadenie premiestňovať sami, pretože je veľmi ťažké.
- Pred zahájením vkladania prádla skontrolujte, či je bubon prázdny.

Likvidácia

- Likvidácia obalových materiálov: pri ich odstránení postupujte v súlade s miestnymi predpismi a dbajte na možnú recykláciu.
- Európska smernica 2002/96/EC o odpadových elektrických a elektronických zariadeniach stanovuje, že staré domáce elektrické spotrebiče nesmú byť odkladané do bežného netriedeného domového odpadu. Staré spotrebiče musia byť odovzdané do oddeleného zberu a to za účelom recyklácie a optimálneho využitia materiálov, ktoré obsahujú, z dôvodu prevencie negatívneho dopadu na ľudské zdravie a životné pro-

stredie. Symbol "prečiarknutej popolnice" na výrobku Vás upozorňuje na povinnosť odovzdať zariadenie po skončení jeho životnosti do oddeleného zberu.

Spotrebitelia majú povinnosť kontaktovať ich lokálny úrad alebo maloobchod kvôli informáciám týkajúcich sa správneho odovzdaniu a likvidácie ich starých spotrebičov.

Manuálne otvorenie dvierok

V prípade, ak nie je možné otvoriť dvierka z dôvodu výpadku elektrickej energie a chceli by ste vybrať prádlo, postupujte nasledovne:

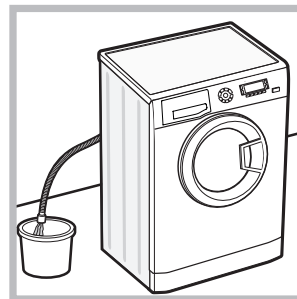

1. vyťahnite zástrčku zo zásuvky elektrickej siete.
2. Skontrolujte, či je hladina vody vo vnútri zariadenia nižšia ako je úroveň otvorenia dvierok; ak nie je, vypustte prebytočnú vodu vypúšťacou hadicou a zachyťte ju do vedra, ako je znázornené na *obrázku*.

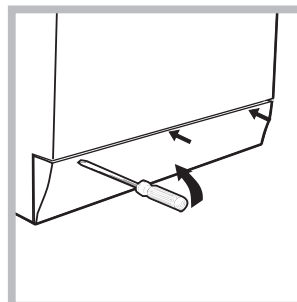

3. pomocou skrutkovača odstráňte krycí panel nachádzajúci sa v prednej časti práčky (*vid' obrázok*).

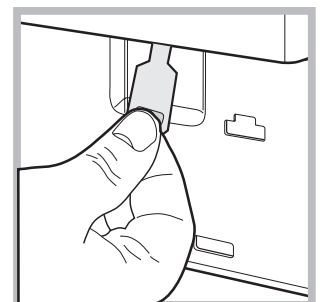
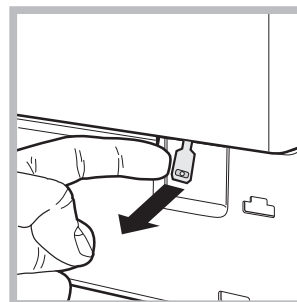

4. pomocou jazýčka, označeného na obrázku, potiahnite plastové tiahlo smerom von z dorazu, až kým sa neuvolní; následne ho potiahnite smerom dolu a súčasne otvorte dvierka.

5. namontujte naspäť krycí panel, pričom sa pred jeho prisunutím k práčke uistite, že došlo k správnej zachyteniu háčikov do príslušných otvorov.

Popis práčky

SK

Ovládací panel

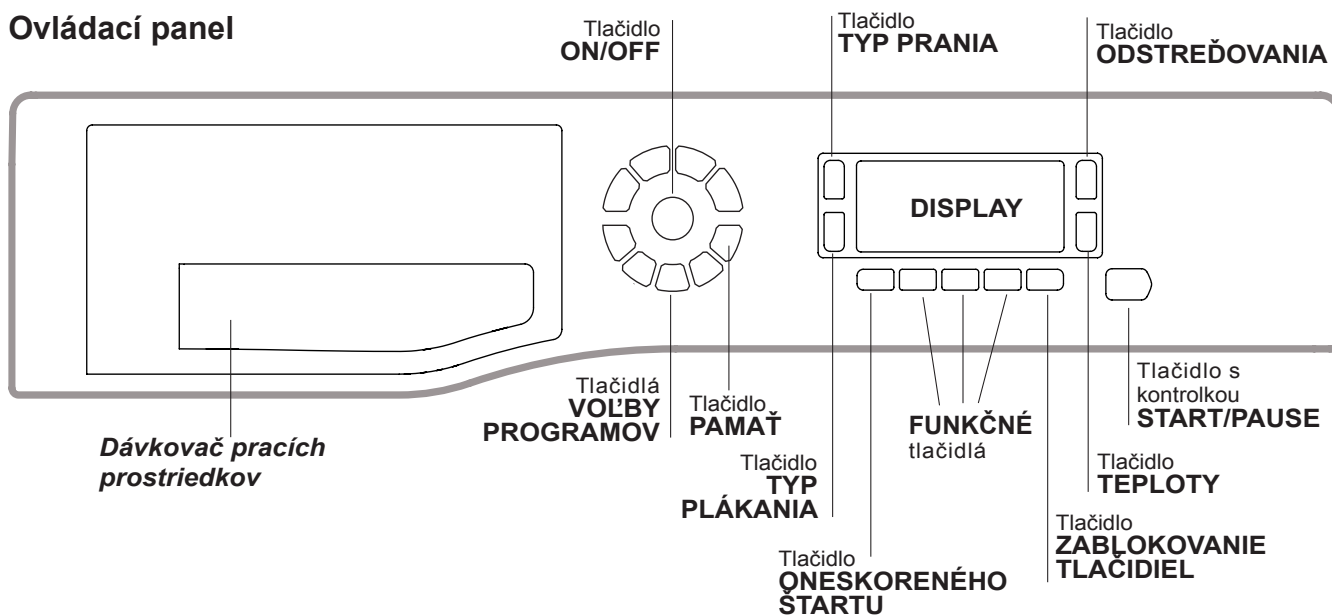

Dávkovač pracích prostriedkov: slúži na dávkovanie pracích prostriedkov a prídavných prostriedkov (viď „Pracie prostriedky a prádlo“).

Tlačidlo **ON/OFF** : zapnite alebo vypnite práčku krátkym stlačením tlačidla. Kontrolka **START/PAUSE** pomaly blikajúca zeleným svetlom signalizuje, že zariadenie je zapnuté. Ak chcete vypnúť práčku počas prania, je potrebné držať tlačidlo stlačené dlhšie, približne 3 sek.; krátkym alebo náhodným stlačením práčku nevypnete. Vypnutie zariadenia počas prania spôsobí zrušenie prebiehajúceho pracieho programu.

Tlačidlá **VOLBY PROGRAMOV**: slúžia na nastavenie požadovaného programu (viď „Tabuľka pracích programov“).

Tlačidlo **PAMAŤ**: držte stlačené jedno z tlačidiel, aby ste cyklus uložili do pamäte spolu s užívateľskými nastaveniami. Pre vyvolanie predtým uloženého cyklu do pamäte, stlačte tlačidlo **PAMAŤ**.



FUNKČNÉ tlačidlá: stlačte tlačidlo pre voľbu požadovanej funkcie. Na displeji sa rozsvieti príslušná kontrolka.

Tlačidlo **TYP PRANIA**: jeho stlačením môžete zvoliť požadovanú intenzitu prania.

Tlačidlo **TYP PLÁKANIA**: jeho stlačením môžete zvoliť požadované plákanie.

Tlačidlo **ODSTREĎOVANIA** : stlačte kvôli zníženiu alebo úplnému vylúčeniu odstreďovania - hodnota bude uvedená na displeji.

Tlačidlo **TEPLoty** : stlačte pre zníženie teploty: príslušná hodnota bude zobrazená na displeji.

Tlačidlo **ZABLOKOVANIE TLAČIDIEL** : slúži na aktiváciu zablokovania ovládacieho panelu; aktivácia sa vykonáva tak, že podržíte stlačené tlačidlo približne na 2 sekundy. Rozsvietený symbol  signalizuje, že ovládací panel je zablokovaný. Týmto spôsobom sa zamedzí náhodným zmenám programov, obzvlášť, keď sú v domácnosti deti. Zrušenie zablokovania ovládacieho panelu sa vykonáva tak, že podržíte stlačené tlačidlo približne na 2 sekundy.

Tlačidlo **ONESKORENÉHO ŠTARTU** : stlačte za účelom nastavenia oneskoreného štartu zvoleného programu. Doba, o ktorú bude štart oneskorený, bude zobrazená na displeji.

Tlačidlo s kontrolkou **START/PAUSE**: keď zelená kontrolka začne pomaly blikať, stlačte tlačidlo, aby ste zahájili pranie. Po zahájení cyklu sa kontrolka rozsvieti stálym svetlom. Ak si želáte prerušiť pranie, opätovne stlačte tlačidlo; kontrolka bude blikať oranžovým svetlom. Ak symbol  nie je podsvietený bude možné otvoriť dverka. Aby ste opätovne spustili cyklus od doby, kedy bol prerušený, opätovne stlačte tlačidlo.

Pohotovostný režim

Kvôli zhode s novými predpismi súvisiacimi s energetickou úsporou, je táto práčka vybavená systémom automatického vypnutia (prechodu do pohotovostného režimu – standby), ktorý je aktivovaný po uplynutí 30 minút, ak práčka nie je používaná. Krátko stlačte tlačidlo **ON/OFF** a vyčkajte na obnovenie činnosti zariadenia.

Spotreba v off-mode: 0,5 W

Spotreba v Left-on: 0,5 W

Displej

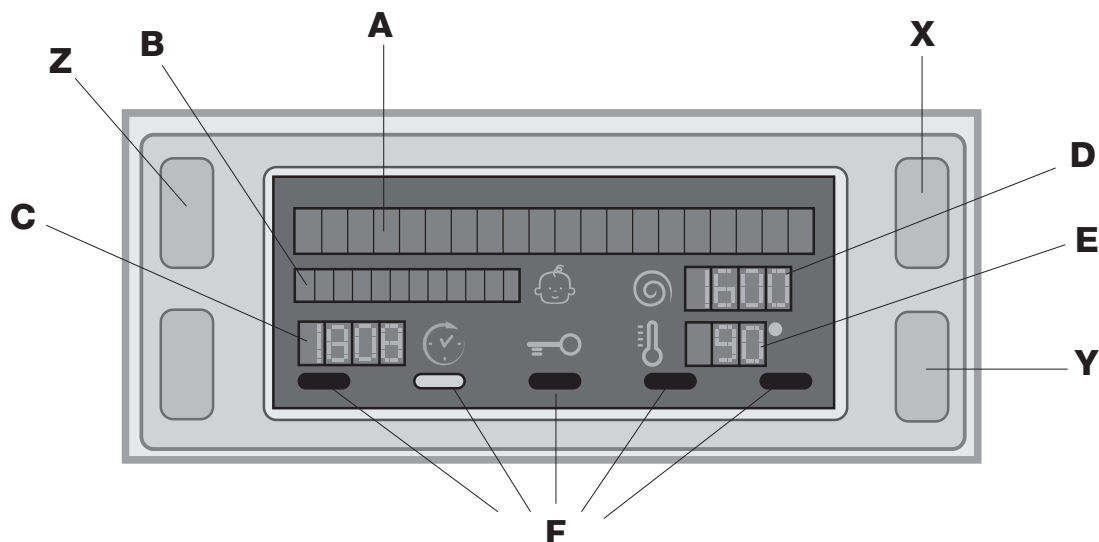

Displej slúži na naprogramovanie zariadenia a poskytuje všetky potrebné informácie.

V dvoch horných reťazcoch **A** a **B** je zobrazený zvolený prací program, prebiehajúca fáza prania a všetky informácie o postupe programu.

V reťazci **C** je zobrazená doba zostávajúca do konca prebiehajúceho pracovného cyklu, a v prípade nastavenia ONESKORENÉHO ŠTARTU, aj dobu zostávajúcu do zahájenia zvoleného programu.

V reťazci **D** je zobrazená maximálna hodnota rýchlosti odstreďovania, ktorú zariadenie môže dosiahnuť na základe zvoleného programu; ak súčasťou zvoleného programu nie je odstreďovanie, tento reťazec zostane zhasnutý.

V reťazci **E** je zobrazená maximálna hodnota teploty, ktorú je možné zvoliť na základe zvoleného programu; ak súčasťou zvoleného programu nie je nastavenie teploty, tento reťazec zostane zhasnutý.

Kontrolky **F** sa týkajú funkcií a sú rozsvietené, keď je možné zvolenú funkciu zaradiť do nastaveného programu.

Symbol **Zablokovaných dvierok**

Rozsvietený symbol signalizuje, že dvierka sú zablokované, aby nedošlo k ich neželanému otvoreniu. Aby sa zabránilo poškodeniu práčky, pred otvorením dvierok je potrebné počkať, kým symbol nezhasne.

POZN.: keď je aktivovaná funkcia ONESKORENÉHO ŠTARTU, nebude možné otvoriť dvierka a na ich otvorenie bude potrebné prerušiť činnosť zariadenia stlačením tlačidla START/PAUSE.

! Pri prvom zapnutí budete vyzvaní zvoliť jazyk a potom bude na displeji automaticky zobrazené menu voľby jazyka. Pre voľbu požadovaného jazyka stlačte tlačidlá **X** a **Y**, a potvrdte voľbu stlačením tlačidla **Z**.



Ak si prajete vykonať zmenu jazyka, vypnite zariadenie, stlačte súčasne tlačidlá **X**, **Y**, **Z** a držte ich stlačené, až kým nebudete počuť akustický signál a neobjaví sa menu pre voľbu jazyka.

Ako vykonať prací cyklus

SK

- 1. ZAPNUTIE ZARIADENIA.** Stlačte tlačidlo  a na displeji sa zobrazí nápis ZAPNUTÉ; kontrolka START/PAUSE bude pomaly blikať zelenou farbou.
- 2. NAPLNĚTE PRAČKU PRÁDLKOM.** Otvore dvierka. Naplňte práčku prádlom, pričom dbajte, aby nedošlo k prekročeniu množstva náplne, uvedeného v tabuľke programov na nasledujúcej strane.
- 3. DÁVKOVANIE PRACIEHO PROSTRIEDKU.** Vytiahnite dávkovač pracích prostriedkov a naplňte príslušné priehradky pracím prostriedkom, spôsobom vysvetleným v časti „Pracie prostriedky a prádlo“.
- 4. ZATVORTE DVIERKA.**
- 5. ZVOĽTE PRACÍ PROGRAM.** Stlačením jedného z tlačidiel VOĽBY PROGRAMOV zvolíte požadovaný program; názov programu bude zobrazený na displeji; k zvolenému programu je priradená teplota a rýchlosť odstreďovania, ktoré môžu byť menené. Na displeji bude zobrazená doba trvania cyklu.
- 6. NASTAVTE PRACÍ PROGRAM PODĽA VAŠICH POTRIEB.** Použijete príslušné tlačidlá:

Zmeňte teplotu a/alebo rýchlosť odstreďovania.

Zariadenie automaticky zvolí teplotu a maximálnu rýchlosť odstreďovania prednastavené pre zvolený program, ktoré nesmú byť zvyšované. Stlačením tlačidla  je možné postupne znížiť teplotu až po pranie v studenej vode „OFF“. Stlačením tlačidla  je možné postupne znížiť rýchlosť odstreďovania až po jeho úplné vylúčenie „OFF“. Ďalšie stlačenie tlačidiel obnoví nastavenie maximálnych prednastavených hodnôt.

! Výnimka: pri volbe programu  (60°) (1. stlačenie tlačidla) bude možné zvýšiť teplotu až na 90°C.

Nastavte oneskorený štart.

Aby ste nastavili oneskorený štart zvoleného programu, stláčajte príslušné tlačidlo, až kým sa nezobrazí požadovaná doba oneskorenia. Po zvolení tejto funkcie sa zobrazí symbol . Oneskorený štart zrušíte stlačením tlačidla, až kým sa na displeji nezobrazí nápis OFF.

Nastavte požadovanú intenzitu prania.

Tlačidlo  umožňuje vykonať optimalizáciu prania na základe stupňa znečistenia tkanín a požadovanej intenzity prania.

Zvoľte program prania; cyklus bude automaticky nastavený na úroveň „NORMÁLNE“ a bude optimalizovaný pre stredne znečistené prádlo (toto nastavenie neplatí pre cyklus „Vlna“, ktorý sa automaticky nastaví na úroveň „JEMNÉ“).

Pre značne znečistené prádlo stlačte tlačidlo , až kým nebude nastavená úroveň „SUPERWASH“. Táto úroveň zaručuje dokonalé pranie vďaka použitiu väčšieho množstva vody v počiatočnej fáze cyklu a väčšieho mechanického pohybu, a je užitočná pre odstránenie najodolnejších škvŕn. Môže sa používať s bieliacim prostriedkom alebo bez neho. Ak si prajete vykonať bielenie, vložte prídavnú nádobku 4 z príslušenstva do priehradky 1. Pri dávkovaní bieliaceho prostriedku neprekračujte úroveň „max“, vyznačenú na stredovom čape (vid' obrázok na str. 22).

Pre mierne znečistené prádlo alebo pre jemné

zaobchádzanie s látkami stláčajte tlačidlo , až po dosiahnutie úrovne „JEMNÉ“. Cyklus obmedzí mechanický pohyb pre zaistenie dokonalých výsledkov prania jemného prádla.

Nastavte druh plákania.

Voliteľná funkcia  umožňuje zvoliť požadovaný druh plákania pre maximálnu starostlivosť o citlivé druhy pokožky. Pri prvom stlačení tlačidla bude nastavená úroveň „EXTRA PLÁKANIE“, ktorá umožňuje vykonať prídavné plákanie v porovnaní so štandardným plákaním cyklom, aby sa odstránili všetky stopy po pracom prostriedku. Pri druhom stlačení tlačidla bude nastavená úroveň „PLÁKANIE CIT. PLEŤ“, ktorá umožňuje vykonať dve prídavné plákania v porovnaní so štandardným plákaním cyklom a odporúča sa pre citlivejšie pokožky. Pri treťom stlačení tlačidla bude nastavená úroveň „ANTIALERG. PLÁKANIE“, ktorá umožňuje vykonať tri prídavné plákania v porovnaní so štandardným plákaním cyklom, aby sa odstránili hlavné alergény, ako sú peľ, roztoče, mačacie a psie chlpy. Opätovným stlačením tohto tlačidla sa môžete vrátiť na úroveň plákania „NORMÁLNE PLÁKANIE“. Ak nie je možné vykonať požadované nastavenie, alebo zmeniť existujúce nastavenie, na displeji sa zobrazí „NEMOŽNÉ“.



Zmeňte vlastnosti cyklu.

- Stlačte tlačidlo aktivácie funkcie; rozsvieti sa odpovedajúca kontrolka tlačidla.
- Opätovným stlačením môžete zvolenú funkciu zrušiť; príslušná kontrolka zhasne.

! Keď zvolenú funkciu nie je možné zaradiť do nastaveného programu, príslušná kontrolka bude blikať a funkcia nebude aktivovaná.

! V prípade, že zvolená funkcia nie je kompatibilná s inou predtým zvolenou funkciou, kontrolka prvej voliteľnej funkcie bude blikať a bude aktivovaná len druhá, pričom kontrolka zvolenej funkcie sa rozsvieti stálym svetlom.

! Funkcie môžu zmeniť doporučenú náplň a/alebo dobu trvania cyklu.

- 7. SPUSTITE PROGRAM.** Stlačte tlačidlo START/PAUSE. Príslušná kontrolka sa rozsvieti stálym zeleným svetlom a dôjde k zablokovaniu dvierok (rozsvietený symbol ZABLOKOVANÝCH DVIEROK ). Počas prania sa na displeji zobrazí názov prebiehajúcej fázy. Ak chcete zmeniť program počas prebiehajúceho cyklu, prerušte činnosť práčky stlačením tlačidla START/PAUSE (kontrolka START/PAUSE bude pomaly blikať oranžovým svetlom); zvolte požadovaný cyklus a opätovne stlačte tlačidlo START/PAUSE. Ak chcete otvoriť dvierka počas pracieho cyklu, stlačte tlačidlo START/PAUSE; keď bude symbol ZABLOKOVANÝCH DVIEROK  zhasnutý, bude možné otvoriť dvierka. Opätovným stlačením tlačidla START/PAUSE opätovne uveďte do činnosti prací program z bodu, v ktorom bol prerušený.
- 8. UKONČENIE PROGRAMU.** Bude oznámené zobrazením nápisu „KONIEC CYKLU“ na displeji. Po zhasnutí symbolu ZABLOKOVANÝCH DVIEROK  bude možné otvoriť dvierka. Otvorte dvierka, vyložte prádlo a vypnite zariadenie.

! Ak si prajete zrušiť už zahájený cyklus, opätovne na dlhšiu dobu stlačte tlačidlo . Cyklus bude prerušený a dôjde k automatickému vypnutiu zariadenia.

Programy a funkcie

SK

Tabuľka pracích programov

Pracie programy	Popis programu	Max. teplota (°C)	Max. rýchlosť (otáčky za minútu)	Pracie prostriedky a prídavné				Max. náplň (kg)	Zvyšková vlhkosť %	Spotreba energie kWh	Voda celkom lt	Doba trvania cyklu
				Predpie- ranie	Pranie	Bieliaci pro- striede- dok	Aviváž					
	ODSTRAŇOVANIE ŠKVRN	40°	1200	●	●	-	●	4	-	-	-	180'
	BAVLNA ŠTANDARD 60° (1) (1. stlačenie tlačidla): značne znečistené biele a farebné prádlo z odolných tkanín.	60° (Max. 90°)	1200	● (3)	●	●	●	7	53	0,99	52,5	190'
	BAVLNA ŠTANDARD 40° (2) (2. stlačenie tlačidla): značne znečistené biele a farebné prádlo z chúlolistých tkanín.	40°	1200	-	●	●	●	7	53	1,09	92	175'
	BAVLNA ŠTANDARD 20° (3) (3. stlačenie tlačidla): značne znečistené biele a farebné prádlo z chúlolistých tkanín.	20°	1200	-	●	●	●	7	-	-	-	175'
	SYNTETIKA ODOLNÁ (1) (1. stlačenie tlačidla): veľmi znečistené farebné prádlo z odolných tkanín.	60°	800	●	●	●	●	3,5	49	0,99	54	90'
	SYNTETIKA ODOLNÁ (4) (1. stlačenie tlačidla): veľmi znečistené farebné prádlo z odolných tkanín.	40°	800	●	●	●	●	3,5	49	0,63	52	85'
	SYNTETIKA JEMNÁ (2) (2. stlačenie tlačidla): ľahko znečistené farebné prádlo z odolných tkanín.	40°	800	●	●	●	●	3,5	-	-	-	80'
	RÝCHLE PRANIE 60' (1. stlačenie tlačidla): k rýchlemu oživeniu veľmi znečisteného prádla (nedoporučuje sa pre vlnu, hodváb a prádlo určené na pranie v rukách).	60°	1200	-	●	-	●	3,5	53	0,81	36	60'
	RÝCHLE PRANIE 30' (2. stlačenie tlačidla): k rýchlemu oživeniu ľahko znečisteného prádla (nedoporučuje sa pre vlnu, hodváb a prádlo určené na pranie v rukách).	30°	800	-	●	-	●	3	71	0,19	39	30'
M	PAMAŤ (My Cycle): slúži k uloženiu ľubovoľného spôsobu prania do pamäti.											
	POVLEČENIE, RUČNÍKY (3): pre pranie posteľného a kúpeňového prádla.	60°	1200	●	●	-	●	7	-	-	-	135'
	VLNA A KAŠMÍR: pre vlnu, kašmír, atď.	40°	800	-	●	-	●	1,5	-	-	-	80'
	CHÚLOSTIVÉ	30°	0	-	●	-	●	1	-	-	-	75'
	ODSTREĎOVANIE (1) (1. stlačenie tlačidla).	-	1200	-	-	-	-	7	-	-	-	16'
	PLÁKANIE (2) (2. stlačenie tlačidla).	-	1200	-	-	-	●	7	-	-	-	49'
	VYPÚŠŤANIE VODY (3) (3. stlačenie tlačidla).	-	0	-	-	-	-	7	-	-	-	2'

Doba trvania cyklu, uvedená na displeji alebo v návode, je stanovená na základe štandardných podmienok. Skutočná doba sa môže meniť v závislosti na mnohých faktoroch, ako sú napr. teplota a tlak vody na vstupe, teplota prostredia, množstvo pracieho prostriedku, množstvo a druh náplne, vyváženie náplne a zvolené funkcie.

- 1) Kontrolný program podľa normy 1061/2010: nastavte program s teplotou 60° (1. stlačenie tlačidla). Tento cyklus je vhodný pre pranie bežne znečisteného bavlneného prádla a jedná sa o najúčinnjší cyklus z hľadiska kombinovanej spotreby energie a vody, určený pre prádlo, ktoré je možné prať pri teplote do 60°C. Skutočná teplota prania sa môže líšiť od uvedenej.
- 2) Kontrolný program podľa normy 1061/2010: nastavte program s teplotou 40° (2. stlačenie tlačidla). Tento cyklus je vhodný pre pranie bežne znečisteného bavlneného prádla a jedná sa o najúčinnjší cyklus z hľadiska kombinovanej spotreby energie a vody, určený pre prádlo, ktoré je možné prať pri teplote do 40°C. Skutočná teplota prania sa môže líšiť od uvedenej.
- 3) Pri teplote 60 °C funkcia "Predpieranie" nemôže byť aktivovaná.

Pre všetky Test Institutes:

- 4) Dlhý program na pranie bavlny: nastavte program s teplotou 40° (2. stlačenie tlačidla)..
- 2) Dlhý program pre syntetické prádlo: nastavte program pri 60°C (1. stlačenie tlačidla); teplotu 40°C (stlačte tlačidlo TEPLOTA).

Funkcie prania

Predpieranie

Voľbou tejto funkcie aktivujete predpieranie, užitočné na odstránenie odolných škvŕn.

POZN.: Pridajte prací prostriedok do príslušnej priehradky.

! Nie je možné ju aktivovať pri programoch (60°), (40°), .

Jednoduché žehlenie

Pri tejto voľiteľnej funkcii bude pranie a odstredovanie prebiehať v zmenenom režime, aby sa predišlo tvorbe záhybov. Na konci cyklu práčka vykoná pomalé otáčanie bubna; kontrolka funkcie LAHKÉ ŽEHLLENIE a kontrolka START/PAUSE budú blikať (oranžovo) a na displeji sa zobrazí nápis "KONIEC CYKLU". Na ukončenie cyklu je potrebné stlačiť tlačidlo START/PAUSE alebo tlačidlo LAHKÉ ŽEHLLENIE.

! Nie je možné ju aktivovať pri programoch "RÝCHLE PRANIE 30'", .

Eco

Funkcia Eco prispieva k energetickej úspore, tým že neohrieva vodu použitú na pranie prádla – šetrí sa tým nie len životné prostredie, ale aj náklady za elektrickú energiu. Posilnený účinok a optimalizovaná spotreba vody skutočne zabezpečia optimálny výsledok za rovnakú priemernú dobu odpovedajúcu štandardnému cyklu. Na dosiahnutie lepších výsledkov prania sa odporúča použiť tekutý prací prostriedok.

! Nie je možné ju aktivovať pri programoch (60°), (40°), .

Pracie prostriedky a prádlo

SK

Dávkovač pracích prostriedkov

Dobry výsledok prania závisí aj od správneho dávkovania pracieho prostriedku: použitie nadmerného množstva znižuje efektívnosť prania a napomáha tvorbe vodného kameňa na vnútorných častiach práčky a zvyšuje znečistenie životného prostredia.

! Používajte práškové pracie prostriedky pre biele bavlnené prádlo a pre predpranie a pre pranie pri teplote vyššej ako 60 °C.

! Dodržujte pokyny uvedené na obale pracieho prostriedku.

! Nepoužívajte pracie prostriedky určené na pranie v rukách.

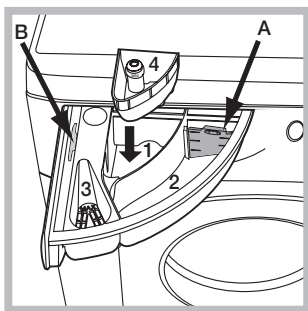

Pri vyťahovaní dávkovača pracích prostriedkov a pri jeho plnení pracími alebo prídavnými prostriedkami postupujte nasledovne.

Priehradka 1: Prací prostriedok na predpranie (práškový)

Pred naplnením priehradky pracím prostriedkom sa uistite, že v dávkovači nie je vložená prídavná priehradka 4.

Priehradka 2: Prací prostriedok na pranie (práškový alebo tekutý)

V prípade použitia tekutého pracieho prostriedku sa odporúča použiť pre správne dávkovanie malú prepážku **A** z príslušenstva. Pre použitie práškového pracieho prostriedku vložte malú prepážku do priehlbiny **B**.

Priehradka 3: Prídavné prostriedky (aviváž, atď.)

Aviváž nesmie vytekať z mriežky.

prídavná priehradka 4: Bieliaci prostriedok

Príprava prádla

- Roztriedte prádlo podľa:
 - druhu tkaniny / symbolu na visačke.
 - farby: oddelíte farebné prádlo od bieleho.
- Vyprázdňte vrecká a skontrolujte gombíky.
- Neprekračujte povolenú náplň, vzťahujúcu sa na hmotnosť suchého prádla: viď "Tabuľka programov".

Koľko váži prádlo?

- 1 plachta 400-500 g
- 1 obliečka 150-200 g
- 1 obrus 400-500 g
- 1 župan 900-1.200 g
- 1 uterák 150-250 g

Špeciálne programy

Odstraňovanie Škvŕn: cyklus vhodný pre pranie značne znečisteného prádla s odolnými farbami. Tento program zaručuje vyššiu triedu prania ako štandardná trieda (trieda A). Pri použití tohto programu nemiešajte spolu prádlo rôznych farieb. Odporúča sa použitie práškového pracieho prostriedku. Pre odolné škvŕny sa odporúča vykonať predošetrenie špecifickými prídavnými prostriedkami.

BAVLNA ŠTANDARD 20°C : ideálny pre náplne zo nečistenej bavlny. Účinné pranie i za studena, porovnateľné s raním pri 40 °C, dosiahnuté mechanickým pôsobením, ktoré je založené na zmene rýchlosti v krátkych alebo dlhých intervaloch.

Povlečenie, Ručníky: pre pranie posteľného a kúpeľňového prádla v jedinom cykle použite program , ktorý optimalizuje použitie aviváže a umožňuje ušetriť čas a energiu. Odporúča sa použiť práškový prací prostriedok.

Vlna: prací cyklus „Vlna“ práčky Hotpoint-Ariston bol testovaný a schválený spoločnosťou Woolmark Company pre pranie prádla z vlny, klasifikovaného ako „prádlo pre ručné pranie“, za podmienky, že pranie bude vykonané v súlade s pokynmi uvedenými na visačke oblečenia a pokynmi dodanými výrobcom elektrického spotrebiča. Hotpoint-Ariston je prvý typ práčky, ktorá získala od spoločnosti Woolmark Company certifikát Woolmark Apparel Care - Platinum za svoju výkonnosť a za spotrebu vody a energie.



Jemné prádlo: pre pranie veľmi jemného prádla, ktoré obsahuje aplikácie ako je štras alebo pajetky, použite program .

Pre pranie **hodvábneho** prádla a **záclon** zvolte cyklus a nastavte úroveň "**JEMNÉ**" voliteľnej funkcie . Odporúča sa prádlo pred praním prevrátiť naruby a vložiť malé kusy prádla do príslušného vrecúška pre pranie jemného prádla.

Pre dosiahnutie najlepších výsledkov sa odporúča použiť tekutý prací prostriedok pre jemné prádlo.

System automatického vyváženia náplne

Pred každým odstredovaním bubon vykoná otáčanie rýchlosťou o málo prevyšujúcou rýchlosť prania, aby sa tak odstránili vibrácie a aby sa náplň rovnomerne rozložila. V prípade, že po niekoľko násobných pokusoch o vyváženie prádlo ešte nebude správne vyvážené, zariadenie vykoná odstredovanie nižšou rýchlosťou, ako je prednastavená rýchlosť. Ak je práčka nadmerne nevyvážená, vykoná namiesto odstredovania vyváženie. Za účelom dosiahnutia rovnomernejšieho rozloženia náplne a jej správneho vyváženia, odporúča sa pomiešať veľké a malé kusy prádla.

Poruchy a spôsob ich odstránenia

Môže sa stať, že práčka nebude fungovať. Skôr, ako zatelefonujete na Servisnú službu *vid' „Servisná služba“*) skontrolujte, či sa nejedná o problém ľahko odstrániteľný pomocou nasledujúceho zoznamu.

Poruchy:

Pračku nie je možné zapnúť.

Možné príčiny / Spôsob ich odstránenia:

- Zástrčka nie je zasunutá v elektrickej zásuvke, alebo nie je zasunutá dostatočne, aby došlo k spojeniu kontaktov.
- V celom dome je vypnutý prúd.

Nedochádza k zahájeniu pracovného cyklu.

- Nie sú riadne zatvorené dverka.
- Nebolo stlačené tlačidlo ON/OFF.
- Nebolo stlačené tlačidlo START/PAUSE.
- Nebol otvorený kohútik prívodu vody.
- Bol nastavený oneskorený štart.

Pračka nenapúšťa vodu (Na displeji sa zobrazí nápis “ZIADNA VODA, KONTROLA PRIPOJKY”).

- Prítoková hadica nie je pripojená k vodovodnému kohútiku.
- Hadica je príliš ohnutá.
- Nebol otvorený kohútik prívodu vody.
- V celom dome je uzatvorený prívod vody.
- V rozvode vody nie je dostatočný tlak.
- Nebolo stlačené tlačidlo START/PAUSE.

Pračka nepretržite napúšťa a odčerpáva vodu.

- Vypúšťacia hadica sa nachádza mimo určeného rozmedzia od 65 do 100 cm nad zemou (*vid' „Inštalácia“*).
- Koncová časť vypúšťacej hadice je ponorená vo vode (*vid' „Inštalácia“*).
- Odpadové potrubie v stene nie je vybavené odzdušňovacím otvorom.

Ak po týchto kontrolách nedôjde k odstráneniu problému, zatvorte vodovodný kohútik, vypnite práčku a zavolajte Servisnú službu. V prípade, že sa byt nachádza na jednom z najvyšších poschodí je možné, že dochádza k sifónovému efektu, následkom ktorého práčka nepretržite napúšťa a odčerpáva vodu. Na odstránenie uvedeného efektu sú v predaji bežne dostupné špeciálne „protisifónové“ ventily.

Pračka neodčerpáva vodu alebo neodstreďuje.

- Odčerpanie vody netvorí súčasť nastaveného programu: pri niektorých programoch je potrebné aktivovať ho manuálne (*„Programy a funkcie“*).
- Je aktívna funkcia JEDNODUCHÉ ŽEHLENIE: na dokončení programu stlačte tlačidlo START/PAUSE (*„Programy a funkcie“*).
- Vypúšťacia hadica je ohnutá (*vid' „Inštalácia“*).
- Odpadové potrubie je upchaté.

Pračka vo fáze odstredovania veľmi vibruje.

- Počas inštalácie nebol bubon odistený predpísaným spôsobom (*vid' „Inštalácia“*).
- Pračka nie je dokonale vyrovnaná do vodorovnej polohy (*vid' „Inštalácia“*).
- Zariadenie je stlačené medzi nábytkom a stenou (*vid' „Inštalácia“*).

Z práčky uniká voda.

- Prítoková hadica nie je správne zaskrutkovaná (*vid' „Inštalácia“*).
- Dávkovač pracích prostriedkov je upchatý (spôsob jeho vyčistenia je uvedený v časti *„Údržba a starostlivosť“*).
- Vypúšťacia hadica nie je dobre pripevnená (*vid' „Inštalácia“*).

Zariadenie je zablokované, displej bliká a signalizuje poruchový kód (napr.: F-01, F-..).

- Vypnite zariadenie a vytiahnite zástrčku zo zásuvky, vyčkajte 1 minútu a opätovne ho zapnite.
- Ak porucha pretrváva, obráťte sa na Servisnú službu.

Dochádza k tvorbe nadmerného množstva peny.

- Použitý prací prostriedok nie je vhodný na použitie v automatickej práčke (musí obsahovať označenie „pre pranie v práčke“, „pre pranie v rukách alebo v práčke“ alebo podobné označenie).
- Bolo použité jeho nadmerné množstvo.

SK

Pred obrátením sa na Servisnú službu:

- Skontrolujte, či nie ste schopní poruchu odstrániť sami (*viď „Poruchy a spôsob ich odstránenia“*);
- Opätovne uveďte do chodu prací program, s cieľom overiť, či bola porucha odstránená;
- V opačnom prípade sa obráťte na Centrum servisnej služby, na telefónnom čísle uvedenom na záručnom liste.

! Nikdy sa neobracajte so žiadosťou o pomoc na technikov, ktorí nie sú na vykonávanie tejto činnosti oprávnení.

Pri hlásení poruchy uveďte:

- druh poruchy;
- model zariadenia (Mod.);
- výrobné číslo (S/N).

Tieto informácie sú uvedené na štítku aplikovanom na zadnej časti práčky a v jej prednej časti, dostupnej po otvorení dvierok.